

Рабочие характеристики

График	Модель	Частота Гц	Мощность кВт	Входное напряжение		Сила тока А	Разность давления		Уровень шума Дб	Масса кг	
				В			Вакуум мбар	Компрессор мбар			
7,5	MT 63-2CH-7,5	50	7.5	345△..415△		16.0△		-730	1040	72	86

График работы в режиме насоса



График работы в режиме компрессора



Графики работы построены для воздуха при температуре 15 °С, при атмосферном давлении 1013 мбар с допуском +/- 10%. Разности давлений действительны для температуры газа и окружающей среды до 25 °С. В случае отличия условий от указанных свяжитесь с производителем.

MT 63-2CH

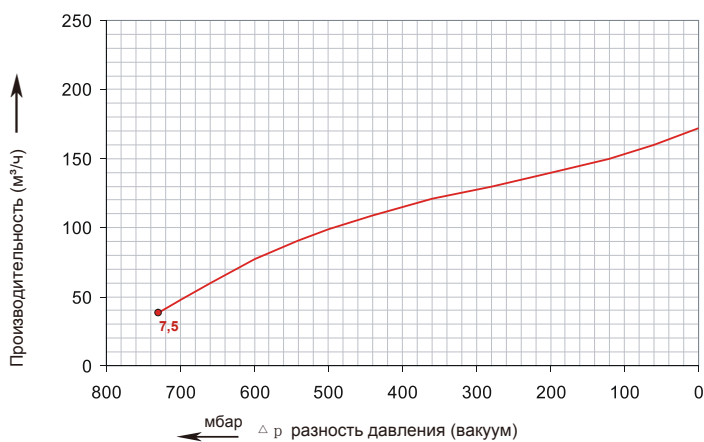
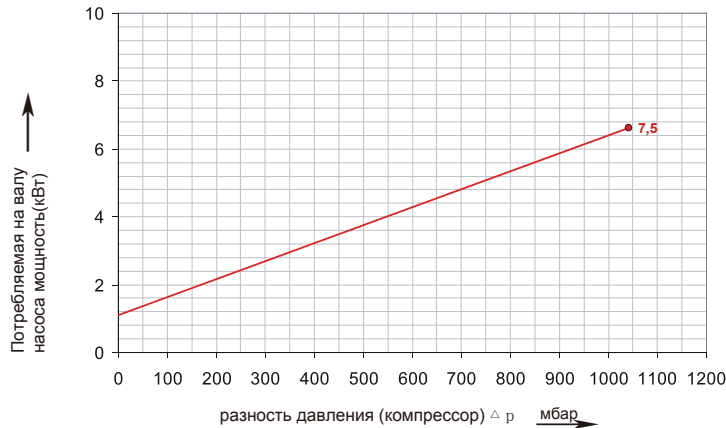
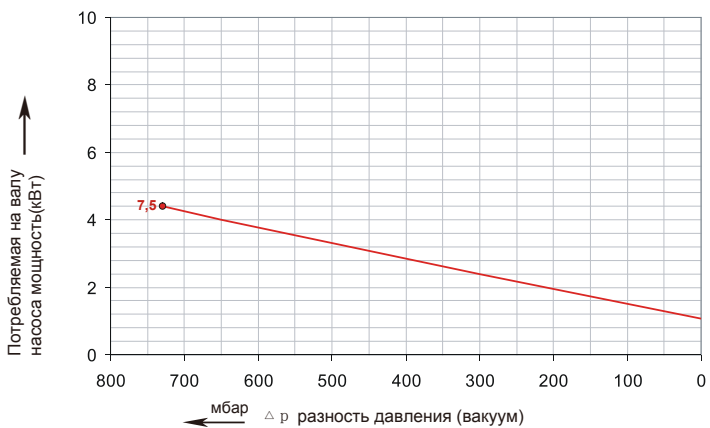
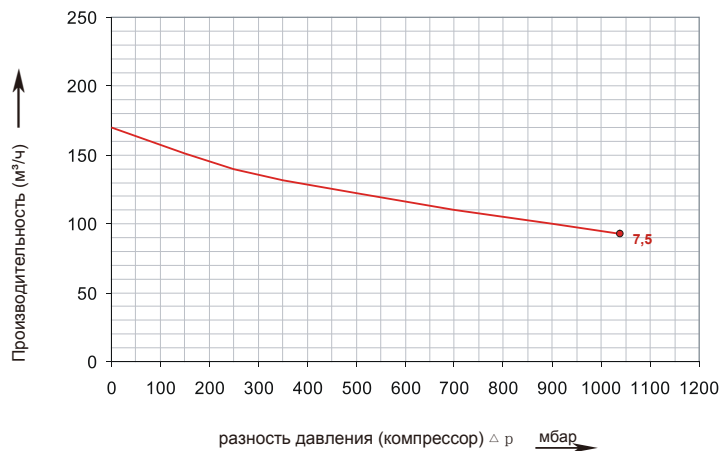
График работы в режиме насоса



График работы в режиме компрессора



Графики работы построены для воздуха при температуре 15 °С, при атмосферном давлении 1013 мбар с допуском +/- 10%. Разности давлений действительны для температуры газа и окружающей среды до 25 °С. В случае отличия условий от указанных свяжитесь с производителем.

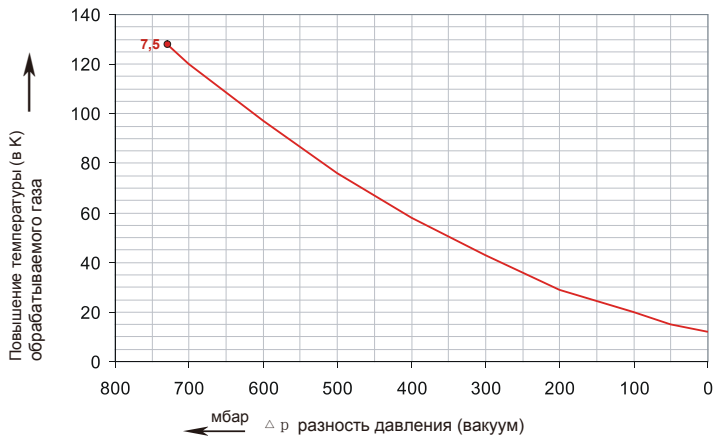
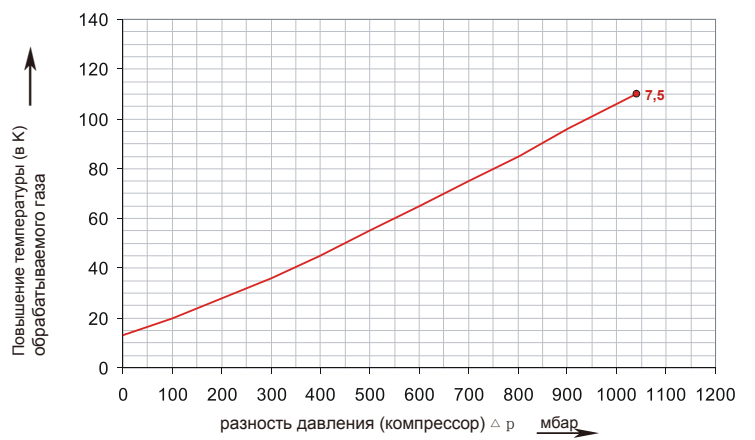
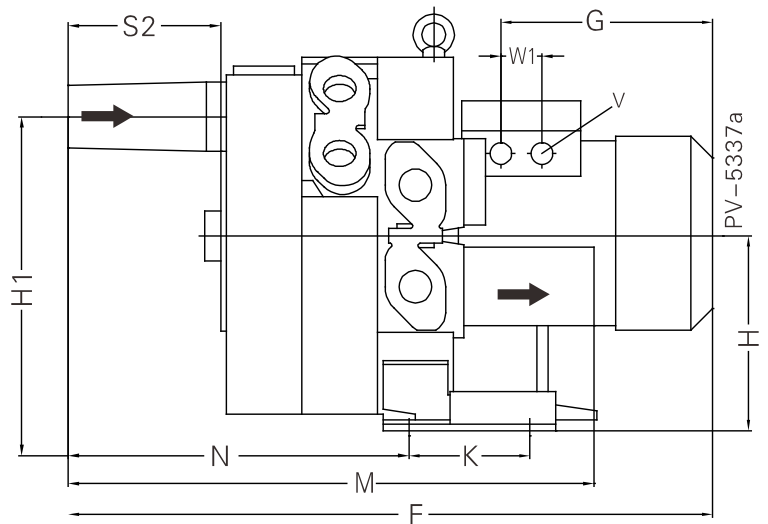
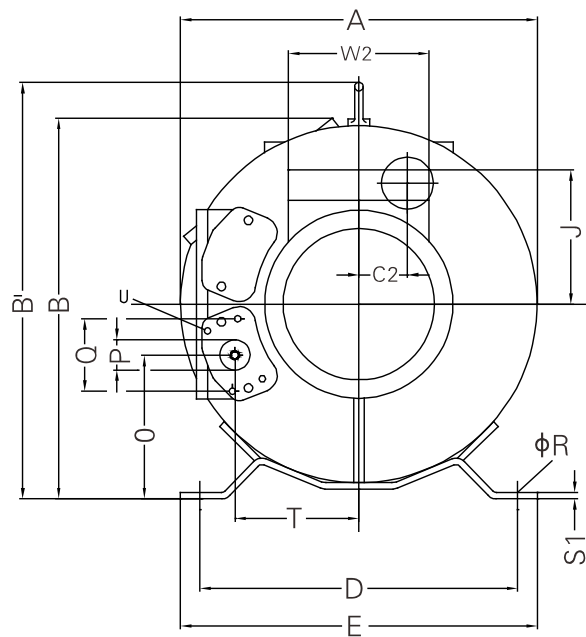

Модель	A	B	B'	C ₂	D	E	F	G	H	H1	K	M	N	O	P	Q	φR	S ₁	S ₂	T	U	V	W ₁	W ₂
MT 63-2CH-7.5	442	402	492	63	371	406	717	274	236	389	152	539	336	172	G11/4(18deep)	64	14	5	146	153	M6x17	M32x1.5	42	120